

# PLOŠNÁ DLAŽBA

Na terasy, k rodinným domům, do zahrad,  
parků, na náměstí a chodníky

Výrobky z produkce **PRESBETON** Drahotuše, s.r.o.

# HLADKÁ



Hladká dlažba představuje základní typ povrchu a je vhodná pro dláždění chodníků, zastávek, náměstí, stezek pro cyklisty, ploch okolo obytných a rodinných domů, terasy či průmyslové plochy pro všechny typy zatížení. Dlažbu je možno pokládat na terče. Použitím velkých formátů lze docílit velmi rychlé a efektivní pokládky.

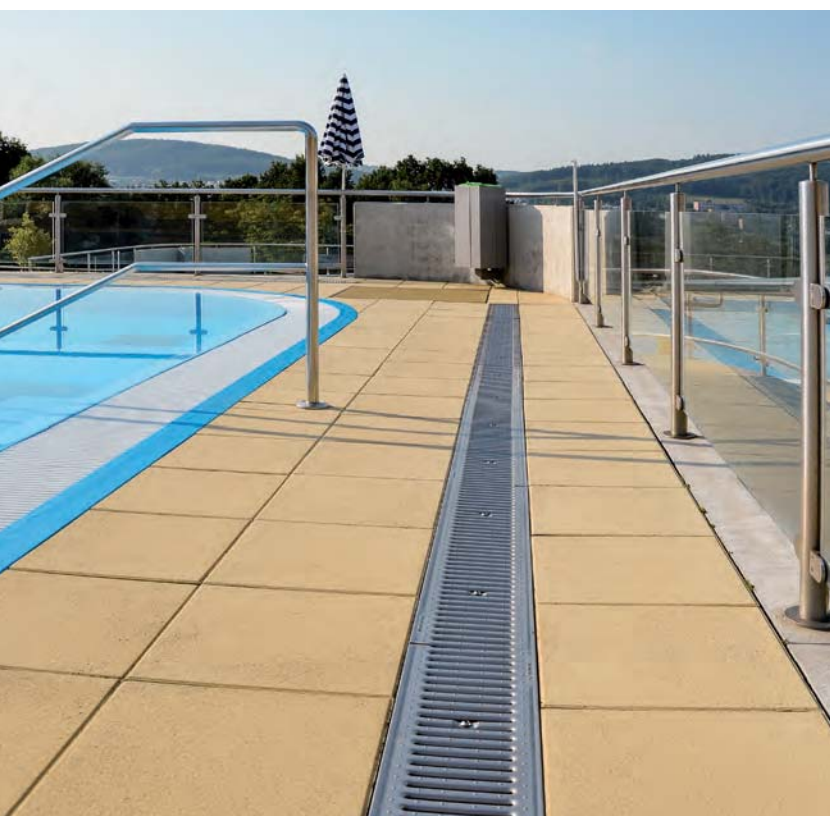

Hladká – žlutá

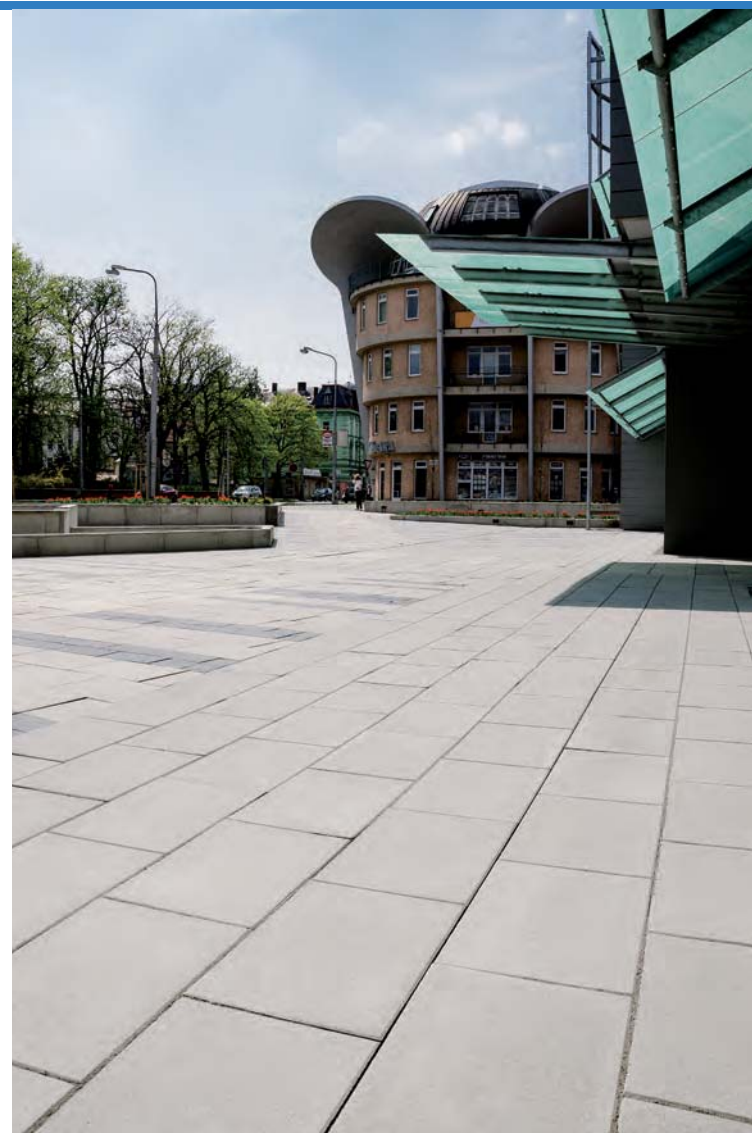

Hladká – přírodní



Hladká – přírodní

## povrch hladký



## HLADKÁ bez fazety (BF)

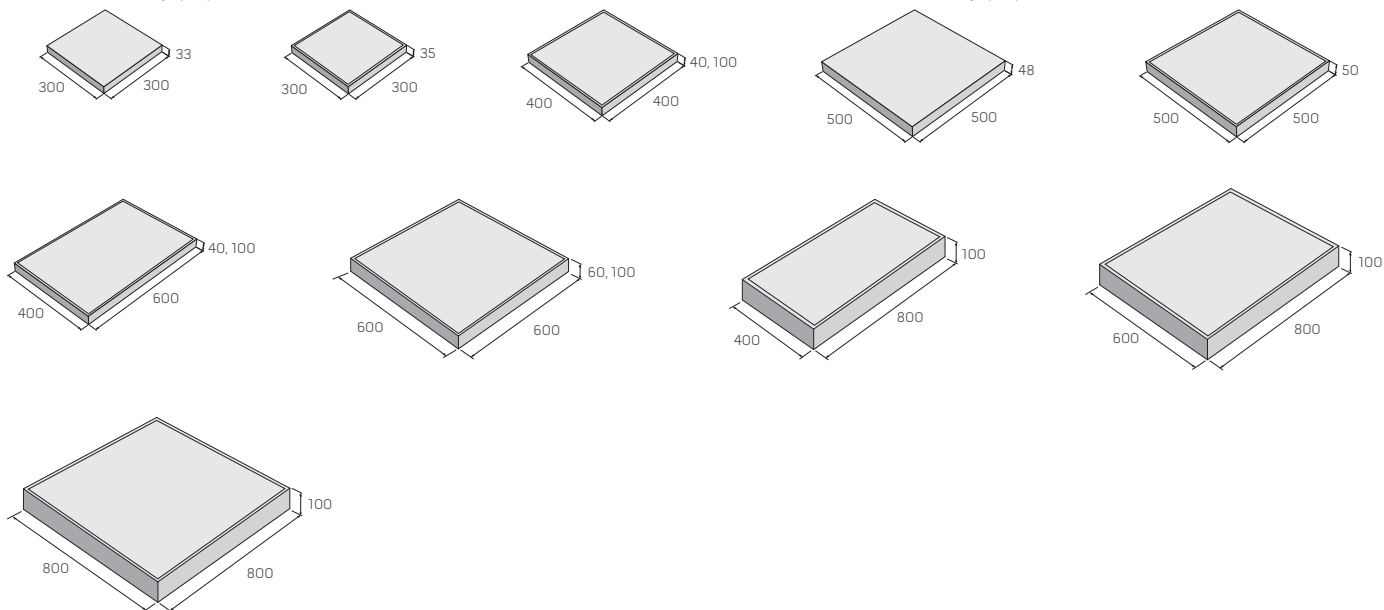

## HLADKÁ bez fazety (BF)

výrobek d x š x v (mm)	barva	cena (Kč/m <sup>2</sup> ) s DPH	
300 x 300 x 33 BF	přírodní	240,80	
300 x 300 x 35	přírodní	240,80	
	písková, červená	313,40	
400 x 400 x 40	přírodní	265,00	
	písková, červená, okrová, žlutá, hnědá, černá	349,70	
	500 x 500 x 48 BF	přírodní	301,30
	500 x 500 x 50	přírodní	301,30
600 x 400 x 40	písková, červená	373,90	
	přírodní	289,20	
600 x 600 x 60	písková, červená	349,70	
	přírodní	434,40	
	písková, červená, okrová, žlutá, hnědá, černá	519,10	

## Velkoformátová dlažba XL

výrobek d x š x v (mm)	barva	cena (Kč/m <sup>2</sup> ) s DPH
400 x 400 x 100	přírodní	762,30
600 x 400 x 100	žlutá, hnědá, černá	834,90
600 x 600 x 100		
800 x 400 x 100		
800 x 600 x 100		
800 x 800 x 100		
800 x 800 x 100		

POZNÁMKA: Ukázky skladebností naleznete na straně 144.

**H** Možnost úpravy pohledové hrany pro formát 400 x 400 x 40.

**S** Výrobek je součástí systému S3, strana 7.

Dlažba s tryskaným povrchem v šesti barevných variantách. Tryskání povrchu přináší specifický vzhled lehce opracovaného betonu. Tato dlažba je určena pro dláždění zpevněných ploch v okolí rodinných domů a na veřejná prostranství. Široká nabídka formátů a tlouštěk umožňuje použití této dlažby pro všechny druhy zatížení. Má výborné protiskuzové parametry.



TINA – bílá, černá

## povrch tryskaný

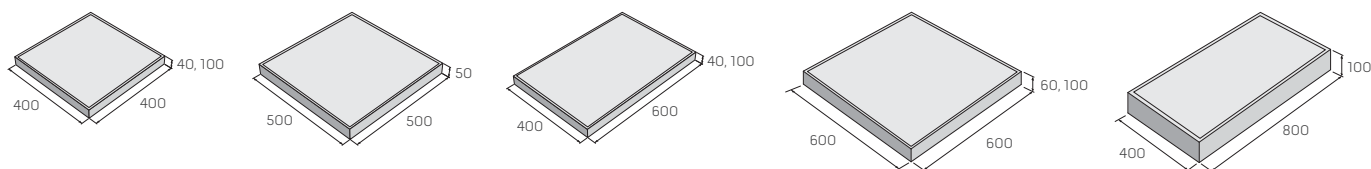

výrobek d x š x v (mm)	barva	cena (Kč/m <sup>2</sup> ) s DPH	
400 x 400 x 40	přírodní	434,40	
	červená, písková, meruňková, bílá, černá	507,00	
	500 x 500 x 50	přírodní	470,70
		červená, písková, meruňková,	531,20
600 x 400 x 40	černá	531,20	
	přírodní	410,20	
	červená, písková, meruňková	482,80	
600 x 600 x 60	černá	482,80	
	přírodní	482,80	
	červená, písková, meruňková, bílá, černá	567,50	

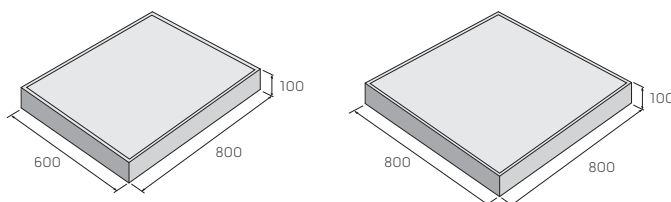

## Velkoformátová dlažba XL

výrobek d x š x v (mm)	barva	cena (Kč/m <sup>2</sup> ) s DPH
400 x 400 x 100; 600 x 400 x 100 600 x 600 x 100; 800 x 400 x 100 800 x 600 x 100; 800 x 800 x 100	přírodní, bílá, černá	955,90

**H** Možnost úpravy pohledové hrany pro formát 400 x 400 x 40.

**S** Výrobek je součástí systému S1, S3, strana 6, 7.

POZNÁMKA: Ukázky skladebností naleznete na straně 144.

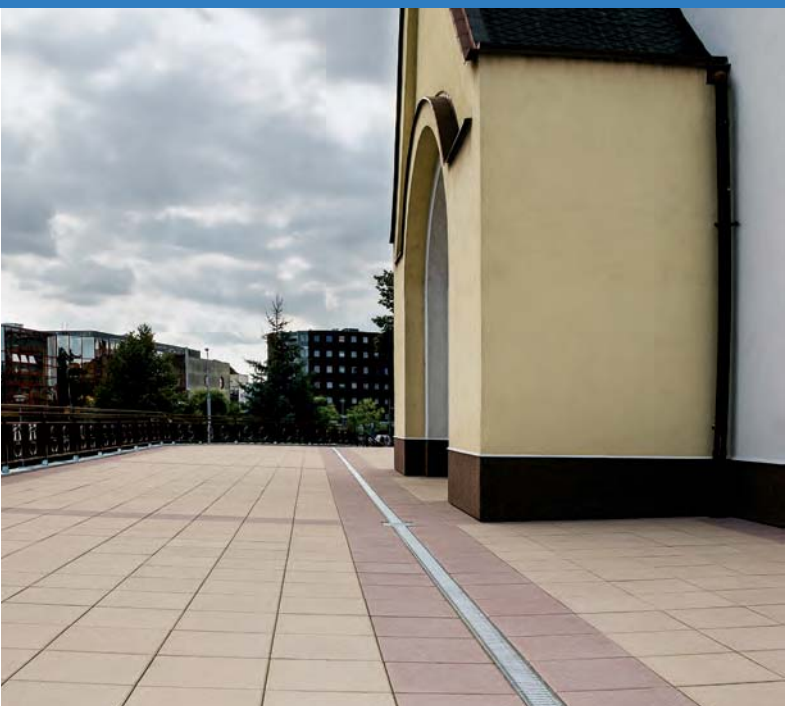

TAĀANA – pískovcová, hnědá

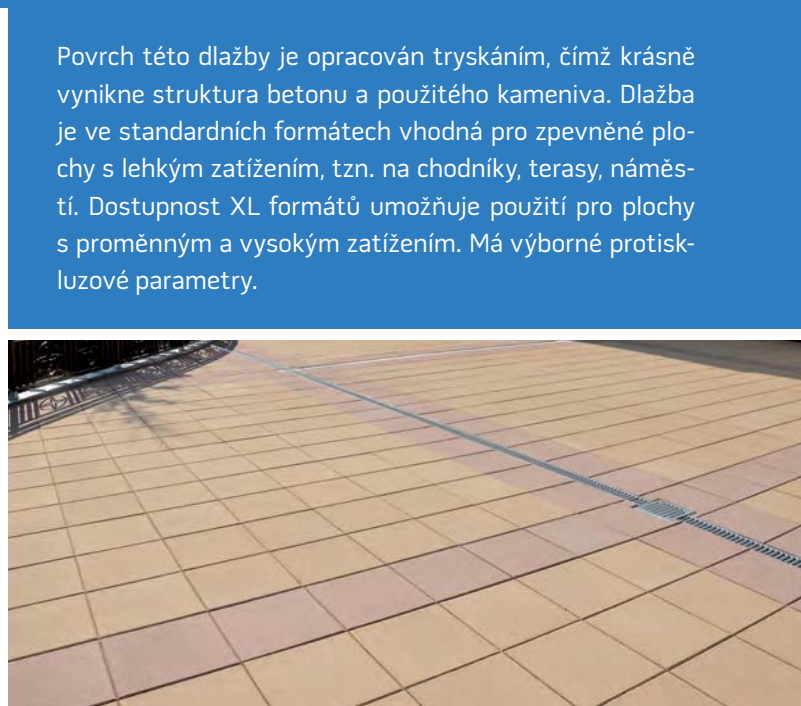

TAĀANA – pískovcová, hnědá

## povrch tryskaný

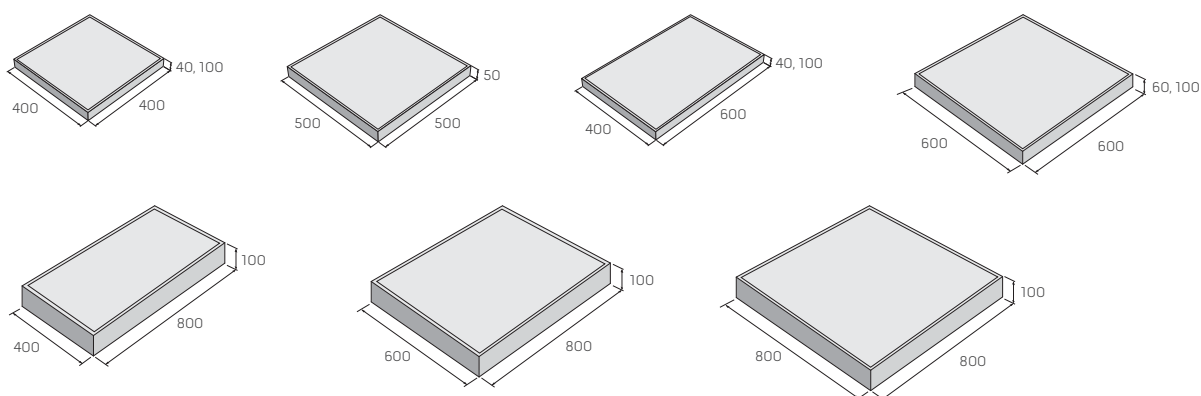

výrobek d x š x v (mm)	barva	cena (Kč/m <sup>2</sup> ) s DPH
400 x 400 x 40	bílá, hnědá, žlutá, pískovcová, šedá	555,40
500 x 500 x 50	bílá, hnědá, žlutá, pískovcová, šedá	555,40
600 x 400 x 40	bílá, hnědá, žlutá, pískovcová, šedá	555,40
600 x 600 x 60	bílá, hnědá, žlutá, pískovcová, šedá	652,20

## Velkoformátová dlažba XL

výrobek d x š x v (mm)	barva	cena (Kč/m <sup>2</sup> ) s DPH
400 x 400 x 100; 600 x 400 x 100 600 x 600 x 100; 800 x 400 x 100 800 x 600 x 100; 800 x 800 x 100	bílá, pískovcová, šedá	1 040,60

**H** Možnost úpravy pohledové hrany pro formát 400 x 400 x 40.

**S** Výrobek je součástí systému S2, strana 6.

POZNÁMKA: Ukázky skladebnosti naleznete na straně 144.

# TAMARA



Povrch dlažby TAMARA je tvarován do reliéfu, který svým vzhledem připomíná kámen a na vydlážděné ploše působí velmi přirozeným dojmem. Vyrábí se ve dvou povrchových variantách - tryskaný nebo dále neupravovaný reliéf. Dlažba je vhodná pro zpevněné plochy s lehkým zatížením, jako jsou náměstí, chodníky, terasy a okolí bazénů.



TAMARA – písková

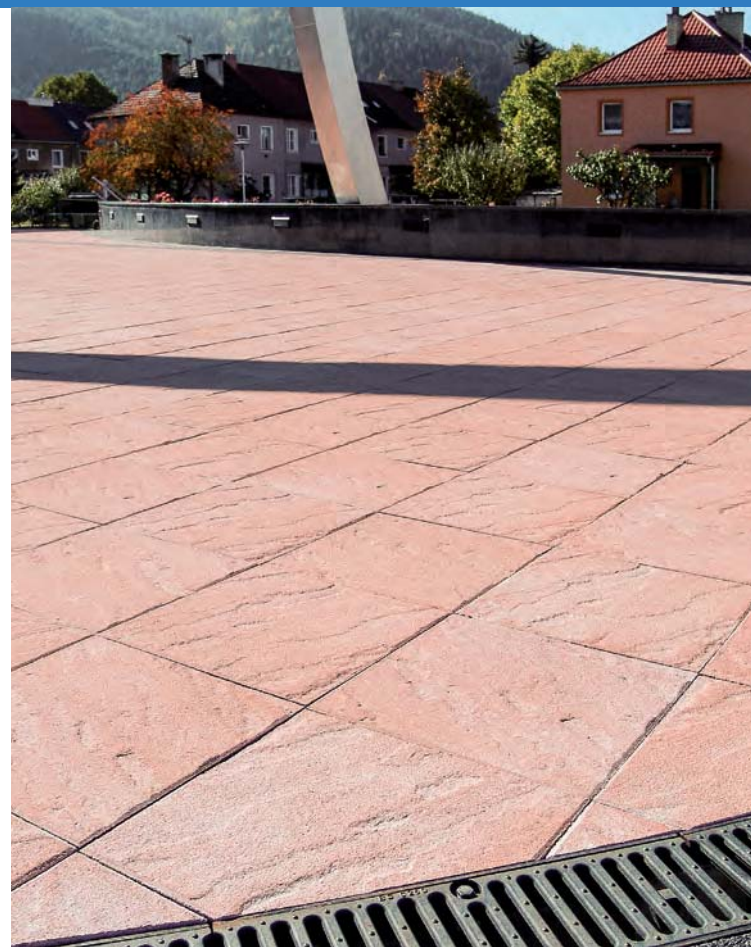

TAMARA – červená

## povrch reliéfní tryskaný



přírodní

písková **S2**

meruňková

červená

## povrch reliéfní



pískovcová

černá **S5**

hnědá

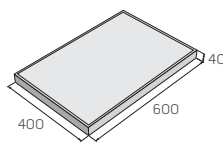
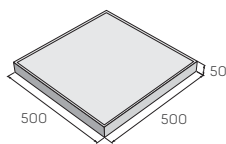
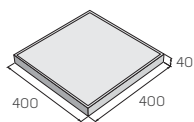

výrobek d x š x v (mm)	barva	povrch	cena (Kč/m <sup>2</sup> ) s DPH
400 x 400 x 40	přírodní	tryskaný reliéf	434,40
	červená, písková, meruňková	tryskaný reliéf	507,00
500 x 500 x 50	přírodní	tryskaný reliéf	470,70
	červená, písková, meruňková	tryskaný reliéf	531,20
600 x 400 x 40	přírodní	tryskaný reliéf	410,20
	červená, písková, meruňková	tryskaný reliéf	482,80
600 x 400 x 40	pískovcová, hnědá, černá	reliéfní	494,90

**S** Výrobek je součástí systému S2, S5, strana 6, 8.



TARA – přírodní



TARA – písková

## povrch tryskaný



přírodní

písková

červená

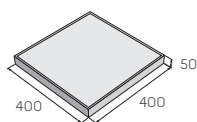

výrobek d x š x v (mm)	barva	cena (Kč/m <sup>2</sup> ) s DPH
400 x 400 x 50	přírodní	349,70
	písková, červená	410,20

Díky otryskání povrchu této dlažby krásně vynikne jemná struktura kameniva. Vyrábí se v pěti barevných variantách a lze ji použít na zpevněné plochy v okolo rodinných a bytových domů jako jsou terasy, balkony aj. Je to také vhodná alternativa na odpočinkové plochy v centrech měst a obcí, kde naleznou uplatnění standardní formáty, ale také atraktivní XL formáty pro vysoká zatížení. Má výborné protiskluzové parametry.



FATIMA – bílá, černá

## povrch tryskaný

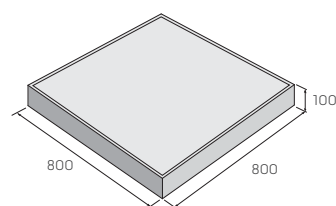
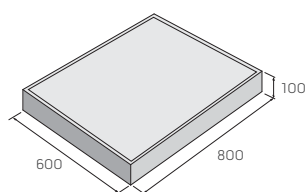
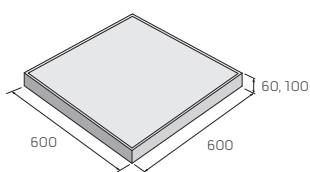
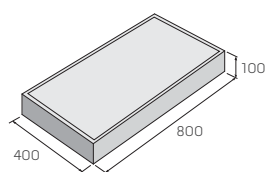
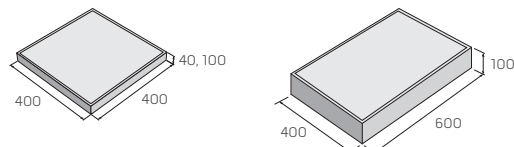

výrobek d x š x v (mm)	barva	cena (Kč/m <sup>2</sup> ) s DPH
400 x 400 x 40	přírodní	494,90
	žlutá, červená, bílá, černá	555,40
600 x 600 x 60	přírodní	567,50
	žlutá, červená, bílá, černá	628,00

## Velkoformátová dlažba XL



výrobek d x š x v (mm)	barva	cena (Kč/m <sup>2</sup> ) s DPH
400 x 400 x 100; 600 x 400 x 100 600 x 600 x 100; 800 x 400 x 100 800 x 600 x 100; 800 x 800 x 100	přírodní, žlutá, černá	1 040,60

POZNÁMKA: Ukázky skladebností naleznete na straně 144.

**H** Možnost úpravy pohledové hrany pro formát 400 x 400 x 40.

**S** Výrobek je součástí systému S3, strana 7.





RITA – břidlicová

Dlažba věrně imitující vzhled travertinu. Vzhledem ke své výšce je vhodná zejména pro pochozí plochy. Její průrozný vzhled krásně vynikne na plochách v okolí rodinných domů, v zahradách, na terasách, ale své místo má také na odpočinkových plochách ve městech a obcích.



RITA – břidlicová

## povrch reliéfní



břidlicová **S6**

kaštanová

muškátová

pískovcová **S2**

ořechová

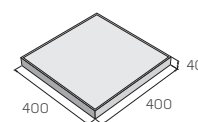

**výrobek d x š x v (mm)**

400 x 400 x 40

**cena (Kč/m<sup>2</sup>) s DPH**

507,00

**S** Výrobek je součástí systému S2, S6, strana 6, 8.

# DAREA



Povrch této dlažby je dokonalou imitací dřevěných desek. Krásně se bude vyjímat na zpevněných plochách v okolí rodinných domů, chat a chalup, kde přirozeně splyne s okolním prostředím. Vzhledem ke své výšce je vhodná zejména pro pochozí plochy.



DAREA – hnědá, šedá



DAREA – krémová, hnědá, šedá

## povrch reliéfní



hnědá S4

krémová S4

šedá S6

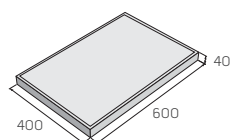

**výrobek d x š x v (mm)**

600 x 400 x 40

**cena (Kč/m<sup>2</sup>) s DPH**

494,90

**S** Výrobek je součástí systému S4, S6, strana 7, 8.



SIMONA – rosso



SIMONA – bílá

## povrch vymývaný



bílá

černá S6

červená

rosso

bíločerná



hnědá S4

zelená

žlutá S2

čerenočerná

mix

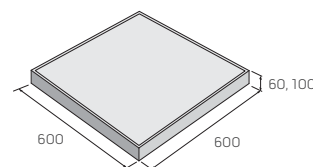
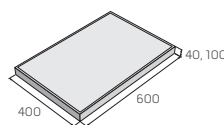
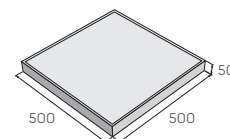
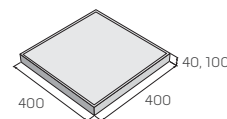
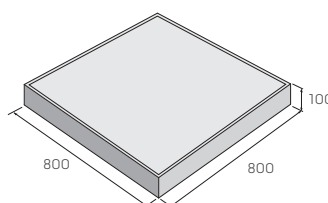
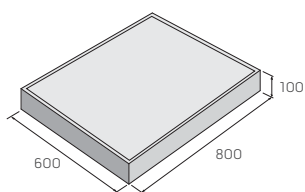
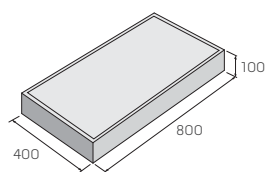

výrobek d x š x v (mm)	barva	cena (Kč/m <sup>2</sup> ) s DPH
400 x 400 x 40	bílá, rosso, červená, hnědá, zelená, černá, žlutá, bíločerná, čerenočerná, mix	579,60
500 x 500 x 50	bílá, rosso, červená, hnědá, zelená, černá, žlutá	603,80
600 x 400 x 40	bílá, rosso, červená, hnědá, zelená, černá, žlutá	579,60
600 x 600 x 60	bílá, rosso, červená, hnědá, zelená, černá, žlutá	809,50

## Velkoformátová dlažba XL

výrobek d x š x v (mm)	barva	cena (Kč/m <sup>2</sup> ) s DPH
400 x 400 x 100; 600 x 400 x 100 600 x 600 x 100; 800 x 400 x 100 800 x 600 x 100; 800 x 800 x 100	bílá, červená, černá, žlutá	1 173,70

POZNÁMKA: Ukázky skladebností naleznete na straně 144.

**H** Možnost úpravy pohledové hrany pro formát 400 x 400 x 40.

**S** Výrobek je součástí systému S2, S4, S6, strana 6, 7, 8.

Tato dlažba se vyrábí ve dvou povrchových provedeních – vymývaném a curling. Působí přirozeným dojmem a je vhodná pro zpevněné plochy v okolí rodinných a bytových domů jako jsou terasy a balkony, ale své využití najde i ve městech a obcích. Dlažba je vhodná pro pochozí plochy, nabídka XL formátů však umožňuje použití i pro plochy zatížené pojezdem vozidel a jiné vysoce zatížené plochy.



GRENA – šedá



GRENA – bílá

## povrch vymývaný H



šedá

žlutá

bílá

hnědá

zelená

## povrch curling

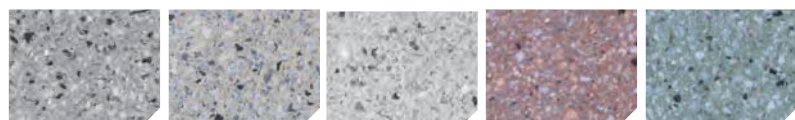

šedá S5

žlutá

bílá S5

hnědá S4

zelená

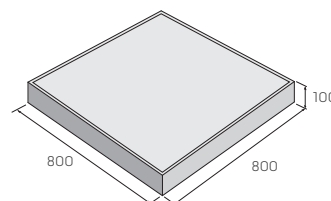
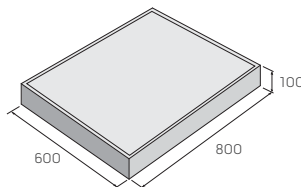
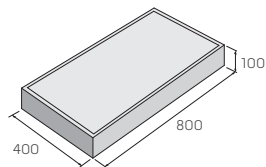
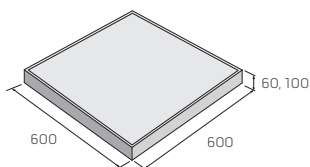
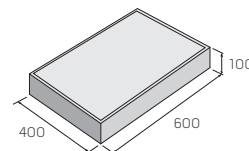
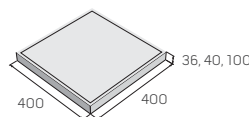

výrobek d x š x v (mm)	barva	povrch	cena (Kč/m <sup>2</sup> ) s DPH
400 x 400 x 40	šedá, žlutá, bílá, hnědá, zelená	vymývaný	579,60
600 x 600 x 60	šedá, žlutá, bílá, hnědá, zelená	vymývaný	809,50
400 x 400 x 36	šedá, žlutá, bílá, hnědá, zelená	curling	724,80

## Velkoformátová dlažba XL

výrobek d x š x v (mm)	barva	povrch	cena (Kč/m <sup>2</sup> ) s DPH
400 x 400 x 100; 600 x 400 x 100 600 x 600 x 100; 800 x 400 x 100 800 x 600 x 100; 800 x 800 x 100	šedá, žlutá, bílá	vymývaný	1 173,70

H Možnost úpravy pohledové hrany pro formát 400 x 400 x 40.

S Výrobek je součástí systému S4, S5, strana 7, 8.

POZNÁMKA: Ukázky skladebnosti naleznete na straně 144.



# GITA, GABRIELA, ŽANETA, BEATA, VERONIKA, KAROLÍNA, KRISTÝNA



GITA

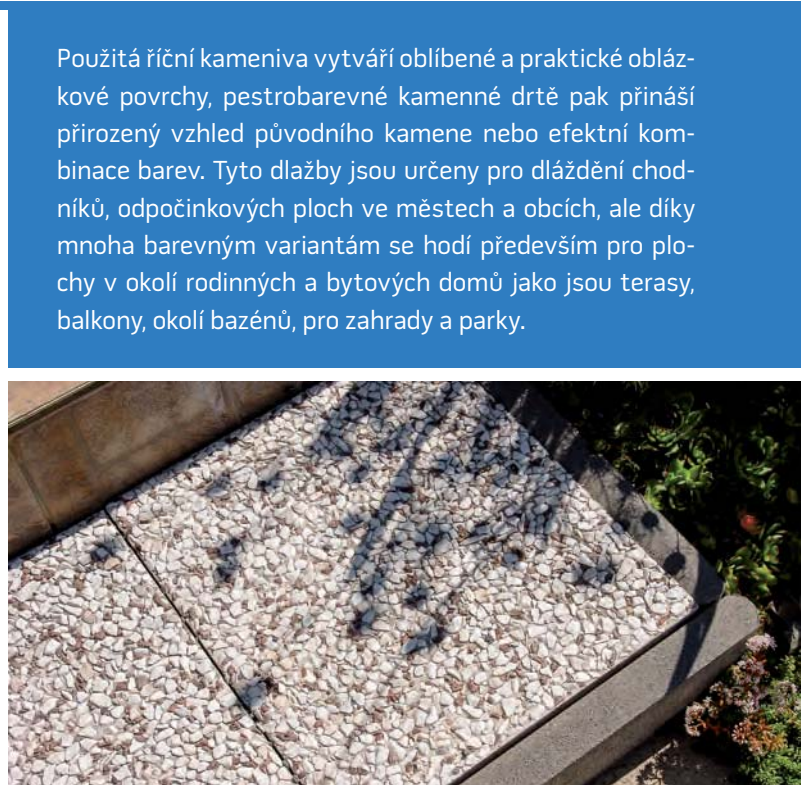

BEATA

Použitá říční kameniva vytváří oblíbené a praktické oblázkové povrchy, pestrobarevné kamenné drtě pak přináší přirozený vzhled původního kamene nebo efektní kombinace barev. Tyto dlažby jsou určeny pro dláždění chodníků, odpočinkových ploch ve městech a obcích, ale díky mnoha barevným variantám se hodí především pro plochy v okolí rodinných a bytových domů jako jsou terasy, balkony, okolí bazénů, pro zahrady a parky.

## povrch vymývaný



GITA

GABRIELA

ŽANETA

BEATA

VERONIKA

KAROLÍNA

KRISTÝNA

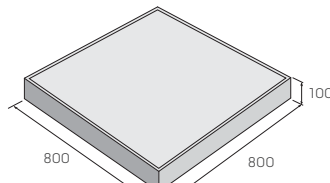
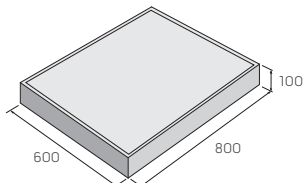
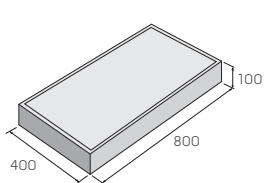
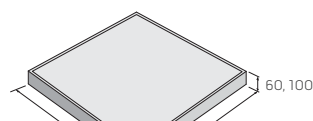
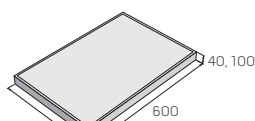
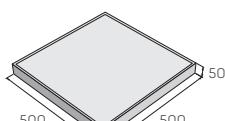
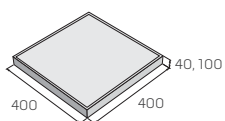

výrobek d x š x v (mm)	GITA	GABRIELA	ŽANETA	BEATA	VERONIKA	KAROLÍNA	KRISTÝNA
400 x 400 x 40	398,10	398,10	519,10	519,10	519,10	519,10	519,10
500 x 500 x 50	458,60	458,60	543,30	543,30	–	–	–
600 x 400 x 40	398,10	398,10	519,10	519,10	–	–	–
600 x 600 x 60	628,00	628,00	676,40	676,40	–	–	–

## Velkoformátová dlažba XL

výrobek d x š x v (mm)	GITA
400 x 400 x 100; 600 x 400 x 100; 600 x 600 x 100; 800 x 400 x 100; 800 x 600 x 100; 800 x 800 x 100	1 016,40

Uvedené ceny výrobků jsou v Kč/m<sup>2</sup> s DPH.

**H** Možnost úpravy pohledové hrany pro formát 400 x 400 x 40.

POZNÁMKA: Ukázky skladebností naleznete na straně 144.

# LINDA, PAMELA, RACHEL



Povrch těchto dlažeb je opracován buď broušením nebo broušeno-tryskáním, přičemž vynikne barva a struktura použitých teracových drtí. Vzhledem ke své výšce jsou vhodné pro pochůzivé plochy jako jsou chodníky v okolí rodinných domů, terasy, balkóny a jiné plochy s lehkým zatížením.



PAMELA – broušená, LINDA – broušená



PAMELA – broušeno-tryskaná

## povrch broušeno-tryskaný



LINDA 

PAMELA

RACHEL

## povrch broušený





LINDA

PAMELA

RACHEL

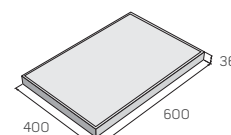
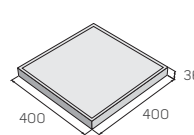
výrobek d x š x v (mm)	povrch	cena (Kč/m <sup>2</sup> ) s DPH
400 x 400 x 36	broušeno-tryskaný	700,60
600 x 400 x 36	broušeno-tryskaný	712,70
400 x 400 x 36	broušený	700,60



 Možnost úpravy pohledové hrany pro formát 400 x 400 x 36.

 Výrobek je součástí systému S1, strana 6.



# BIANCA, KARINA, NORA, VIVIAN



BIANCA – broušeno-tryskaná

Povrch těchto dlažeb je opracován buď broušením nebo broušeno-tryskáním, přičemž vynikne barva a struktura použitých teracových drtí. Vzhledem ke své výšce jsou vhodné pro pochozí plochy jako jsou chodníky v okolí rodinných domů, terasy, balkóny a jiné plochy s lehkým zatížením.



NORA – broušeno-tryskaná

## povrch broušeno-tryskaný

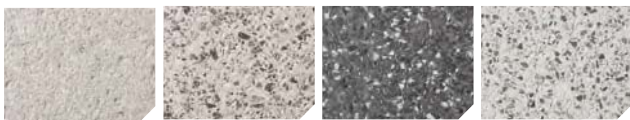

BIANCA 

KARINA

NORA 

VIVIAN

## povrch broušený

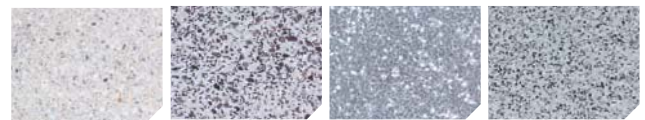

BIANCA

KARINA

NORA

VIVIAN

výrobek d x š x v (mm)	povrch	cena (Kč/m <sup>2</sup> ) s DPH
400 x 400 x 36	broušeno-tryskaný, broušený	700,60
600 x 400 x 36	broušeno-tryskaný	712,70

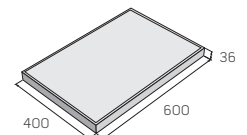
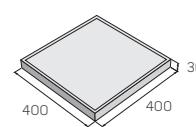

 Možnost úpravy pohledové hrany pro formát 400 x 400 x 36.

 Výrobek je součástí systému S5, strana 8.

# ŘEZANÉ FORMÁTY



Řezané formáty plošných dlažeb umožňují vytvářet spolu se základními formáty 400 x 400 mm a 600 x 400 mm velmi efektní a atraktivní skladby. Pro inspiraci bylo navrženo několik základních skladebných variant za použití čtyř nabízených řezaných formátů plošných dlažeb – 98 x 98 mm, 400 x 98 mm, 198 x 198 mm, 400 x 198 mm. Množství barevných variant je však téměř neomezené a z nabízených řezaných formátů je možné vytvořit zcela originální návrh dle konkrétního přání. Doporučujeme však kombinovat pouze podobné druhy povrchů.

1 řez = 78,65 Kč s DPH

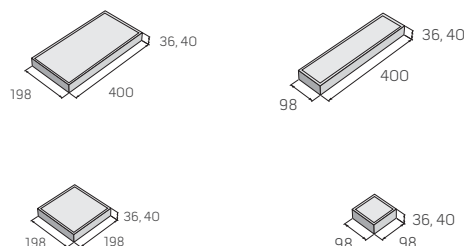

## VZOR PDN 1-S1

Kombinace prvků: dlažba SIMONA – žlutá 400 x 400 mm, hnědá 198 x 198 mm (řez)



## VZOR PDN 2

Kombinace prvků: dlažba SIMONA – žlutá 400 x 400 mm, bílá 400 x 98 mm (řez)



## VZOR PDN 1-S2

Kombinace prvků: dlažba SIMONA – bílá 400 x 400 mm, zelená 198 x 198 mm (řez)



## VZOR PDN 3

Kombinace prvků: dlažba SIMONA – černá 400 x 400 mm, bílá 400 x 98 mm (řez), černá 98 x 98 mm (řez)



## VZOR PDN 1-T

Kombinace prvků: dlažba TAĀANA – hnědá 400 x 400 mm, pískovcová 198 x 198 mm (řez)



## VZOR PDN 4

Kombinace prvků: dlažba SIMONA – červená 400 x 400 mm, bílá 98 x 98 mm (řez)





# ŘEZANÉ FORMÁTY

## VZOR PDN 5

Kombinace prvků: dlažba SIMONA – zelená 400 x 400 mm, bílá 400 x 98 mm (řez)



## VZOR PDN 6

Kombinace prvků: dlažba TAŘÁNA – bílá 400 x 400 mm, šedá 400 x 198 mm (řez), pískovcová 198 x 198 mm (řez)



## VZOR PDN 7

Kombinace prvků: dlažba TAŘÁNA – bílá 400 x 400 mm, žlutá 400 x 198 mm (řez)



## VZOR PDN 8

Kombinace prvků: dlažba TAŘÁNA – šedá 400 x 400 mm, bílá 400 x 198 mm (řez), šedá 198 x 198 mm (řez)



## VZOR PDN 9

Kombinace prvků: dlažba TAŘÁNA – hnědá 400 x 400 mm, šedá 198 x 198 mm (řez)



## VZOR PDN 10

Kombinace prvků: dlažba TAŘÁNA – žlutá 400 x 400 mm, šedá 400 x 98 mm (řez), bílá 98 x 98 mm (řez)



## VZOR PDN 11

Kombinace prvků: dlažba VIVIAN 400 x 400 mm, BIANCA 400 x 98 mm (řez), BIANCA 98 x 98 mm (řez)



## VZOR PDN 12

Kombinace prvků: dlažba PAMELA 400 x 400 mm, LINDA 400 x 98 mm (řez), LINDA 98 x 98 mm (řez)

